



VISACÍ A LANKOVÉ ZÁMKY





EN ISO 9001:2000 / ISO/TS 16949:2002 / EN ISO 14001
Certifikáty číslo 04111 19990645, 04 104 422

FAB, a.s. Rychnov nad Kněžnou, člen celosvětového zámkařského koncernu ASSA ABLOY AB, zaujímá vedoucí postavení na českém trhu zaměřeném na bezpečnostní systémy, zámky a ochranu majetku. Výrobky společnosti FAB, a.s. uspokojují potřeby širokého okruhu uživatelů, od majitelů rodinných domků nebo bytů až po velké instituce, bankovní ústavy, nemocnice, hotely, kancelářské nebo prodejní komplexy, výrobní organizace, elektrárny. Součástí sortimentu jsou cylindrické vložky, visací zámky, zadlabací a nábytkové zámky, přídatné zámky, zámky pro automobilový a motocyklový průmysl, dveřní kování, panikové kování, elektrozámky, dveřní zavírače a ovladače. Posláním společnosti je nabízet komplexní řešení bezpečnosti majetku při zachování požadavků na bezpečí osob v případě ohrožení.

Odborným rádcem při orientaci ve škále výrobků značky FAB poskytujících různou míru zabezpečení je PYRAMIDA **BEZPEČNOSTI**. Čtyři barevně odlišené stupně bezpečnosti reprezentují jednotlivé úrovně zabezpečení dle normy ČSN P ENV 1627. Ta definuje odolnost výrobků např. proti odvrtní, vyhatání, vytržení, hrubému násilí, atd.. Hodnocení a certifikaci výrobků zajišťuje nezávislá akreditovaná zkušební laboratoř a certifikační orgán. Systém certifikace výrobků dle PYRAMIDY **BEZPEČNOSTI** akceptují všechny pojišťovny, které jsou členy České asociace pojišťoven. PYRAMIDA **BEZPEČNOSTI** tak usnadňuje volbu při výběru vhodných výrobků splňujících požadovanou úroveň zabezpečení majetku.

Grafická podoba PYRAMIDY BEZPEČNOSTI



© PEACOCK

PYRAMIDA **BEZPEČNOSTI** je složena ze čtyř stupňů bezpečnosti, které představují různé úrovně zabezpečení. Výrobky značky FAB jsou tak rozřazeny do čtyř skupin na základě certifikace podle normy **ČSN P ENV 1627**. Jednotlivé stupně bezpečnosti jsou na obalech produktů odlišeny barvou a číslem. Zákazník tak okamžitě pozná, jakou úroveň zabezpečení výrobek poskytuje.



příklady balení do sklen



4. stupeň

3. stupeň

2. stupeň

necertifikovaný výrobek

příklady balení do krabiček



4. stupeň

3. stupeň

2. stupeň

necertifikovaný výrobek

Pracují na principu stavební cylindrické vložky a nacházejí rozsáhlé možnosti použití, např. pro uzamykání bran garáží, rozvaděčových skříní, rozveden el. proudu atd.. Jsou vyráběny dle požadavků zákazníků v širokém sortimentu.

Bezpečnostní visací zámek FAB DYNAMIC 2413 H, 2414 H

- podle normy ČSN 1627 certifikován ve 4. BT
- klíče právně chráněny proti neoprávněnému kopírování
- vložka zámku odolná proti všem známým způsobům překonání, např. vyhmátání, odvrtání, vytržení
- bezpečnostní visací zámek opatřený cylindrickou vložkou FAB DYNAMIC
- těleso a třmen zámku z ocele
- vysoký počet kombinací stavítko-lamelového systému
- jednořadá pětistavitková mechanika doplněná dvěma řadami bočních lamel
- třmen zámku se zvýšenou odolností proti řezání, stříhání, úderům kladiva
- třmen je po odemčení výsuvný a otočný o 360°
- klíč lze zasunout a vysunout pouze v uzamčeném stavu
- zvýšená odolnost proti vlivu klimatických podmínek
- chráněn užžitným vzorem
- možnost sjednocení na společný uzávěr
- možnost využití v systému generálního a hlavního klíče
- povrchová úprava: chrom
- dodáván ve dvou provedeních délky třmenu
- dodáván se čtyřmi klíči FAB DYNAMIC



bezpečnostní visací zámek FAB DYNAMIC 2414 H

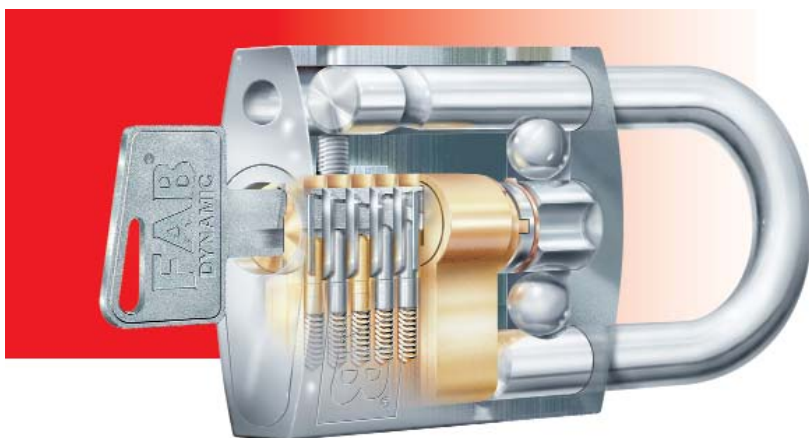

řez bezpečnostním visacím zámkem FAB DYNAMIC 2414 H

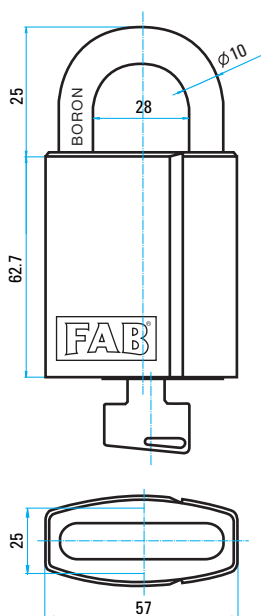

visací zámek FAB DYNAMIC 2414 H

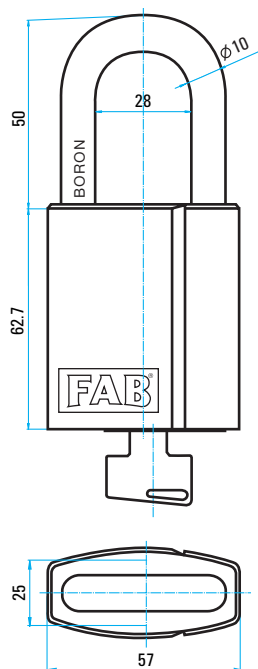

visací zámek FAB DYNAMIC 2413 H

Výrobek bude nabízen v sortimentu FAB do vyčerpání zásob.

Bezpečnostní visací zámek

FAB 1400 H, FAB 1401 H



- podle normy ČSN 1627 certifikován ve 4. BT
- těleso a třmen zámku z ocele
- jednořadá šestistavitková mechanika s vysokým počtem kombinací
- vložka zámku odolná proti odvrátání a vyhmatání
- třmen zámku se zvýšenou odolností proti řezání, stříhání, úderům kladiva
- třmen je po odemčení výsuvný a otočný o 360°
- klíč lze zasunout a vysunout pouze v uzamčeném stavu
- zvýšená odolnost proti vlivu klimatických podmínek
- možnost sjednocení na společný uzávěr
- možnost využití v systému generálního a hlavního klíče
- dodáván ve dvou provedeních délky třmenu
- povrchová úprava: chrom
- dodáván se třemi klíči

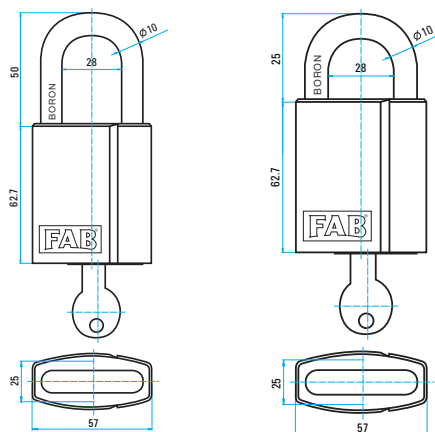

visací zámek FAB 1401 H visací zámek FAB 1400 H

Výrobek bude nabízen v sortimentu FAB do vyčerpání zásob.

Visací zámek

FAB 1490/70 H



- podle normy ČSN 1627 certifikován ve 3. BT
- zamykatelný pouhým zatlačením třmenu do tělesa zámku bez použití klíče
- opatřený 5-ti stavitkovou cylindrickou vložkou
- po odemčení je třmen samočinně výsuvný a otočný o 360°
- vložka odolná proti vyhmatání a vytržení
- možnost využití v systému generálního a hlavního klíče
- těleso zámku je mosazné, robustnější konstrukce, šířka 70 mm
- zpevněný třmen HARDENED, průměr 12 mm
- zámek je vhodný do venkovního prostředí
- překrytý profil klíče, odolný proti vyhmatání planžetou
- povrchová úprava: mosaz nebo saténový nikel
- dodáván se třemi klíči

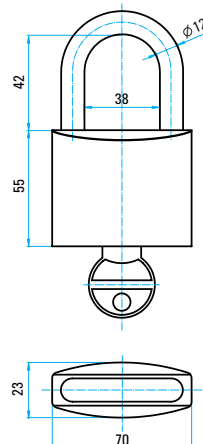

2

Visací zámek FAB CONTROL 2/2284

- podle normy ČSN 1627 certifikován ve 2. BT
- bezpečnostní visací zámek opatřený 5-ti stavítkovou cylindrickou vložkou FAB Control
- právní ochrana klíčového profilu proti neoprávněnému kopírování
- těleso zámku z mosazi, povrchová úprava saténový nikl, třmen o průměru 8 mm z ušlechtilé oceli
- zvýšená odolnost proti vlivu klimatických podmínek
- vložka odolná proti vyhatání a vytržení
- dodáván s pěti klíči

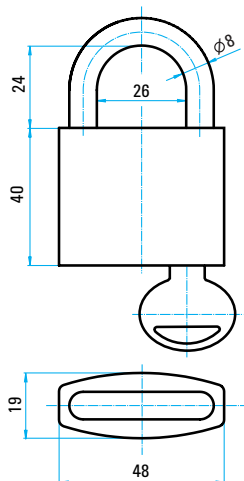

2

Visací zámek FAB 1484 H

- podle normy ČSN 1627 certifikován ve 2. BT
- opatřený 5-ti stavítkovou cylindrickou vložkou
- rozměrově shodný s typem FAB 1474 H
- třmen a uzávěr z tepelně zpracované oceli vyšší pevnosti (ocel tř. 12)
- zámek opatřen ražbou FAB na tělese
- možnost sjednocení na stejný uzávěr
- možnost využití v systému generálního a hlavního klíče
- dodáván se třemi klíči

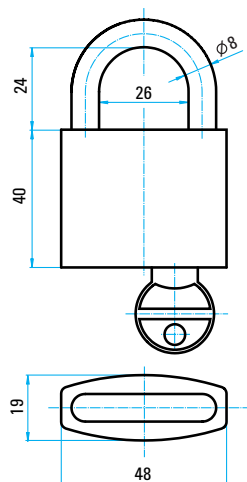

Visací zámek FAB 1466/63

- podle normy ČSN 1627 certifikován ve 2. BT
- bezpečnostní visací zámek opatřený 5-ti stavítkou cylindrickou vložkou
- po odemčení je třmen samočinně výsuvný a otočný o 360°
- dodáván i se zpevněným třmenem, označen H (HARDENED)
- možnost sjednocení na stejný uzávěr
- možnost využití v systému generálního a hlavního klíče
- povrchová úprava: těleso zámku je litinové, třmen ocelový a pozinkovaný
- dodáván se dvěma nebo třemi klíči



rozměry	A	B	C	D	G	H
1466/63	63	42	25	10	32	31

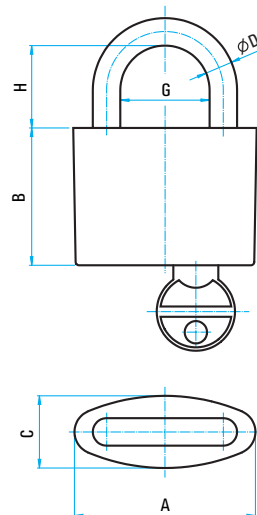

Visací zámky FAB 1466/38, 45, 52

- typ 1466/52 opatřený 5-ti stavítkovou cylindrickou vložkou
- typ 1466/45 a 1466/38 opatřený 4 stavítkovou vložkou
- po odemčení je třmen samočinně výsuvný a otočný o 36°
- dodáván i se zpevněným třmenem, označen H (HARDENED)
- možnost sjednocení na stejný uzávěr
- povrchová úprava: těleso zámku je litinové, třmen ocelový a pozinkovaný
- typ FAB 1466/52 - možnost využití v systému generálního a hlavního klíče
- dodáván se dvěma nebo třemi klíči



rozměry	A	B	C	D	G	H
1466/38	38	34	15	6	19	17
1466/45	45	36	18	7	23	22
1466/52	52	40	21	8	26	24

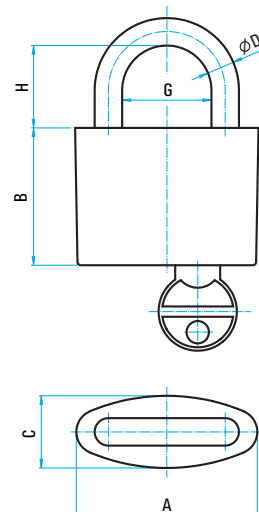

Visací zámky

FAB 1472, FAB 1474 H, FAB 1475 H

- opatřeny 5-ti stavítkovou cylindrickou vložkou
 - po odemčení je třmen samočinně výsuvný a otočný o 360°
 - možnost sjednocení na stejný uzávěr
 - možnost využití v systému generálního a hlavního klíče
 - povrchová úprava: saténový nikl, těleso zámků je mosazné
 - dodávány se třemi klíči
- Typ FAB 1472
- ocelový pozinkovaný třmen
 - standardní profil klíče
- Typ FAB 1474 H
- třmen z oceli tepelně zpracovaný na vyšší odolnost HARDENED
 - zámek je vhodný zejména do venkovního prostředí
 - překrytý profil klíče, odolný proti vyhmatání planžetou
- Typ FAB 1475 H
- třmen z oceli tepelně zpracovaný na vyšší odolnost HARDENED
 - překrytý profil klíče, odolný proti vyhmatání planžetou

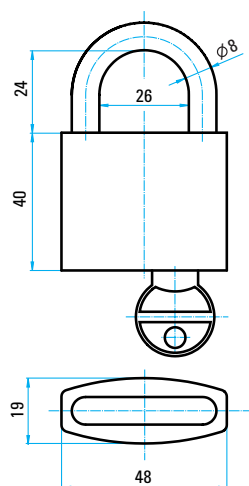

Visací zámeček

FAB 1474/3H

- opatřen 5-ti stavítkovou cylindrickou vložkou
- zámeček je určen pro venkovní prostředí - pryžové manžety na třmenu zabraňují vniknutí vody do mechanismu zámků (zvýšení klimatické odolnosti)
- možnost sjednocení na stejný uzávěr
- dodáván se třemi klíči

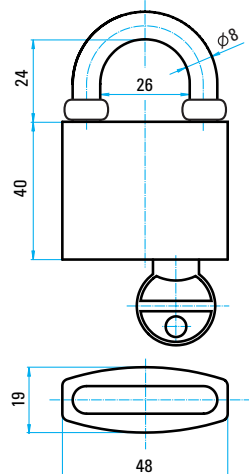

Visací zámky

FAB 1472 P, FAB 1474 PH



- opatřeny 5-ti stavítkovou cylindrickou vložkou
 - shodný se zámkem 1472 - je doplněn o plastový překryt
 - možnost sjednocení na stejný uzávěr
 - těleso zámku je mosazné
 - dodávány se třemi klíči
- Typ FAB 1472 P**
- třmen je ocelový, pozinkovaný
 - standardní profil klíče
- Typ FAB 1474 PH**
- třmen je ocelový, tepelně zpracovaný na vyšší odolnost HARDENED
 - zámek je vhodný zejména do venkovního prostředí, kde je vystaven povětrnostním vlivům
 - překrytý profil klíče, odolný proti vyhmatání planžetou

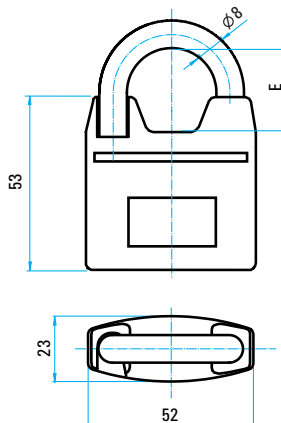

Visací zámky

FAB 1473, FAB 1476 H



- opatřeny 5-ti stavítkovou cylindrickou vložkou
 - po odemčení je třmen samočinně výsuvný a otočný o 360°
 - možnost sjednocení na stejný uzávěr
- Typ FAB 1473**
- prodloužený ocelový pozinkovaný třmen
 - standardní profil klíče
 - dodáván se třemi klíči
- Typ FAB 1476 H**
- prodloužený třmen z oceli tepelně zpracované na vyšší odolnost HARDENED
 - překrytý profil klíče, odolný proti vyhmatání planžetou
 - povrchová úprava: saténový nikl, těleso zámků je mosazné
 - dodáván se třemi klíči
 - možnost využití v systému zařízení generálního a hlavního klíče

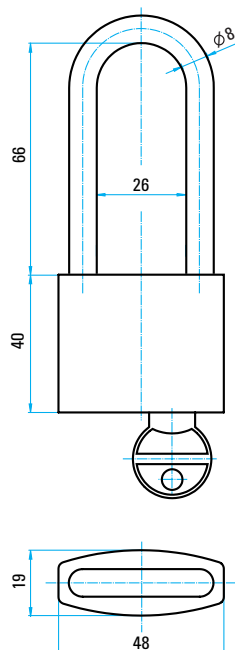

Visací zámeček

FAB 1476 / 3H

- opatřen 5-ti stavítkovou cylindrickou vložkou
- určený pro vnější prostředí
- pryžové manžety na třmení, které zabraňují vniknutí vody do vnitřního mechanismu (zvýšení klimatické odolnosti)
- možnost sjednocení na stejný uzávěr
- dodáván se třemi klíči

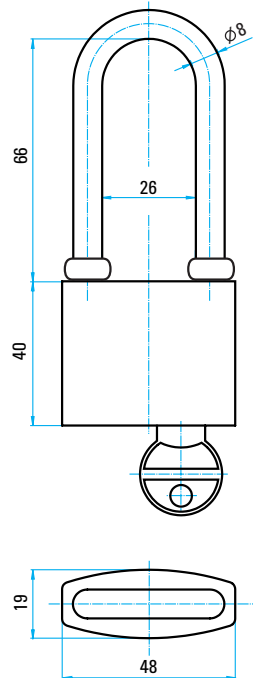

Visací zámeček

FAB 1473 P, FAB 1476 PH

- opatřeny 5-ti stavítkovou cylindrickou vložkou
- povrchová úprava: těleso zámku je mosazné, kryté plastovým překrytem
- možnost sjednocení na stejný uzávěr
- dodávány se třemi klíči

Typ FAB 1473 P

- prodloužený ocelový pozinkovaný třmen
- standardní profil klíče

Typ FAB 1476 PH

- třmen je ocelový, tepelně zpracovaný na vyšší odolnost HARDENED
- zámeček je vhodný zejména do venkovního prostředí, kde je vystaven povětrnostním vlivům
- překrytý profil klíče, odolný proti vyhatání planžetou
- možnost využití v systému zařízení generálního a hlavního klíče

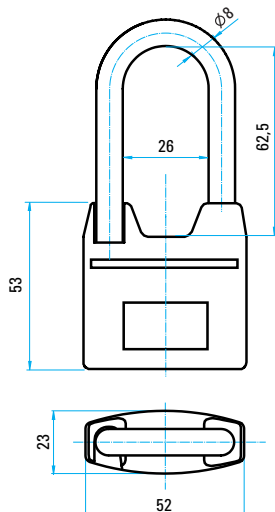

Visací zámek FAB 1478

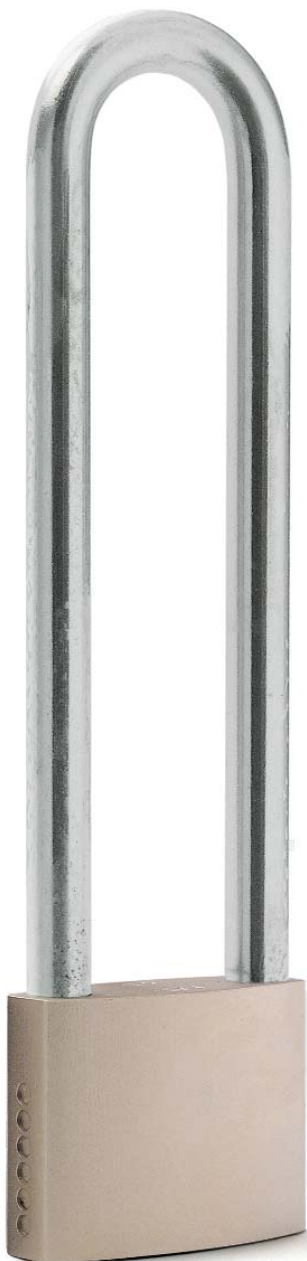

- opatřen 5-ti stavítkovou cylindrickou vložkou
- určen pro uzamykání jednostopých vozidel a malých motocyklů
- jednoduchá manipulace - po odemčení je třmen samočinně výsuvný a otočný o 360°
- možnost sjednocení na stejný uzávěr
- možnost využití v systému zařízení generálního a hlavního klíče
- překrytý profil klíče, odolný proti vyhmatání planžetou
- třmen je ocelový, potažený plastovým návlekm
- povrchová úprava: saténový nikl, těleso zámku je mosazné
- dodáván se třemi klíči

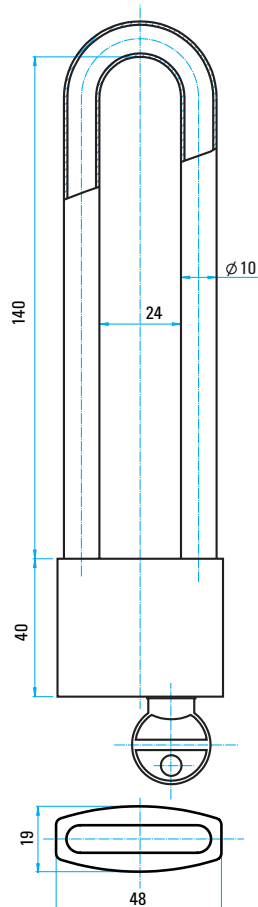

Visací zámek FAB 1468



- opatřen 4 stavítkovou cylindrickou vložkou
- po odemčení je třmen samočinně výsuvný a otočný o 360°
- je dodáván i zámek se zpevněným třmenem s vyšší odolností označený H (HARDENED)
- možnost sjednocení na stejný uzávěr
- zámek je vhodný pro vnitřní i vnější použití
- povrchová úprava: těleso zámku je mosazné, s leštěným povrchem
- zámek je dodáván se dvěma nebo třemi klíči

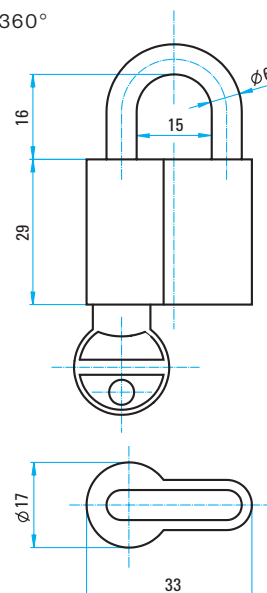

Visací zámeček

FAB 1479 H

- opatřen 6-ti stavítkovou cylindrickou vložkou
- po odemčení je třmen samočinně výsuvný a otočný o 360°
- těleso zámku je mosazné s povrchovou úpravou saténový nikl
- třmen je ocelový, tepelně zpracovaný na vyšší odolnost HARDENED
- zámeček je vhodný zejména do venkovního prostředí, kde je vystaven povětrnostním vlivům
- překrytý profil klíče, odolný proti vyhatání planžetou
- jednořadá šestistavítková mechanika dává vysoký počet kombinací uzávěrů
- umožňuje využití systém společných klíčů na šestistavítkovém principu nebo na společný uzávěr se zámkem FAB 2006 B, 2060, 2067, 1576 B, 1577 B, 2063 B
- dodáván se třemi klíči

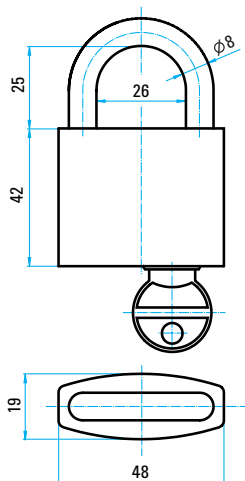

Visací zámeček

FAB 1479/3H

- opatřen 6-ti stavítkovou cylindrickou vložkou
- zámeček je určen pro venkovní prostředí - pryžové manžety na třmenu zabraňují vniknutí vody do mechanismu zámku (zvýšení klimatické odolnosti)
- možnost sjednocení na stejný uzávěr
- možnost využití v systému zařízení generálního a hlavního klíče
- dodáván se třemi klíči

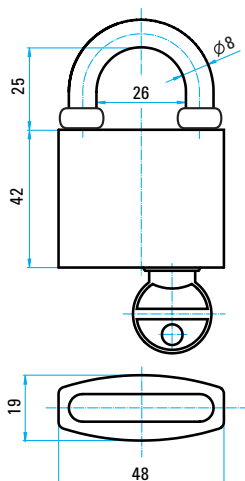

Lankový zámek

FAB 7313 M

- uzamčení zámku lze provést i bez použití klíče zasunutím volného konce do tělesa zámku
- povrchová úprava: těleso zámku je mosazné
- uzamykací oblouk je tvořen ocelovým lanem
- dodává se s lanem o průměru 6 mm ve třech různých délkách (500, 700 a 900 mm)
- pozinkované ocelové lano je chráněno plastovým pouzdrům v průsvitném různobarevném provedení
- dodáván se dvěma klíči
Typ FAB 7313 MN
- provedení s poniklovaným tělesem zámku

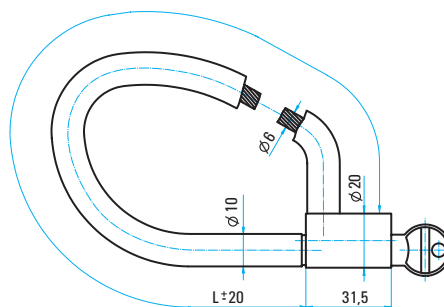
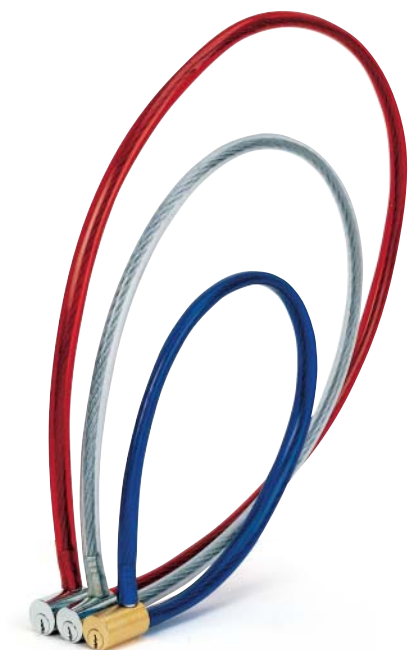

Lankový zámek

FAB 7318 T

- uzamčení zámku lze provést zasunutím volného konce do tělesa zámku bez použití klíče
- povrchová úprava: těleso zámku je mosazné
- uzamykací smyčka je tvořena ocelovým lanem krytým plastovým pouzdrům
- lano má průměr 5 mm, délka je cca 1800 mm
- zámek je doplněn o držák
- dodáván se dvěma klíči

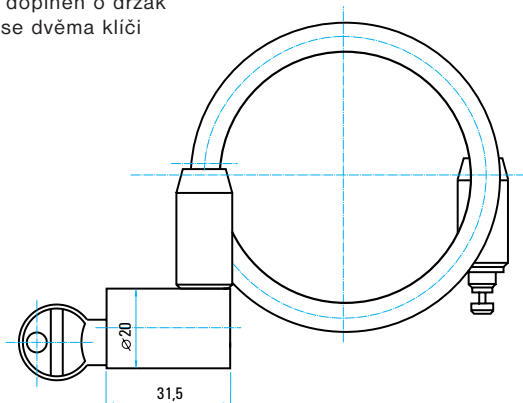

Lankový zámek

FAB 7311

- určen pro uzamykání jednostopých vozidel (jízdní kola a mopedy)
- snadná manipulace
- uzamčení zámku je možné bez použití klíče zasunutím volného konce do tělesa zámku
- povrchová úprava: těleso zámku opatřeno plastovým převlekem
- uzamykací oblouk je tvořen ocelovým lanem
- dodává se s lanem o průměru 6 mm v délce 85 mm
- ocelové lano je chráněno článkovým pouzdrům s plastovým převlekem
- dodáván se dvěma klíči



Lankový zámek

FAB 7316

- určen k uzamykání jednostopých vozidel (jízdni kola, motocykly), ale také k uzamykání ručních vozíků nebo plotových bran
- uzamykací oblouk je tvořen ocelovým pozinkovaným řetězem, který je opatřen převlekem z PVC
- řetěz má délku 900 mm
- k uzamykání slouží visací zámek s mosazným tělesem FAB 1468
- dodáván se 2 klíči

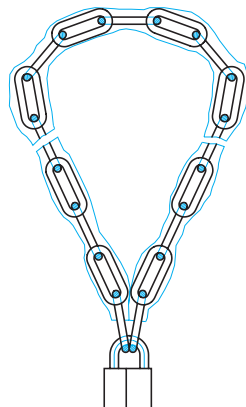

Lankový zámek

FAB 7317

- skládá se z ocelového pozinkovaného řetězu a visacího zámku FAB 1474 H
- řetěz má délku 900 mm a je opatřen plastovým pouzdem v průsvitném různobarevném provedení
- třmen zámku je ocelový, tepelně zpracovaný na vyšší odolnost HARDENED
- zámek je vhodný do venkovního prostředí
- dodáván se 3 klíči

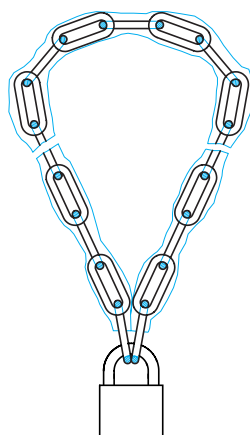

Motocyklův zámek - visací zámek s řetězem

FAB 7319

- určen k uzamykání jednostopých vozidel (mopedy a motocykly)
- uzamykací oblouk je tvořen ocelovým kaleným řetězem, který je opatřen látkovým převlekem
- řetěz má délku 116 cm
- k uzamykání slouží visací zámek s mosazným tělesem, které je opatřeno plastovým převlekem a ochranou třmenu
- průměr třmenu je 11 mm
- dodáván se dvěma klíči



Visací zámek	OBJEDNACÍ ČÍSLO
1411H 3KL.VIS.ZÁMEK	286 311 004 406 000
1412 3KL. VIS. ZÁMEK	286 311 004 406 100
1466/38 NS 2KL.VIS.ZÁMEK	286 311 008 010 070
1466/38 NS 3KL.SKIN VIS.ZÁMEK	286 311 008 010 083
1466/38 NS 3KL.VIS.ZÁMEK	286 311 008 010 080
1466/38 NS SU VIS.ZÁMEK	286 311 008 010 071
1466/38 H NS 3KL.SKIN VIS.ZÁMEK	286 311 008 010 123
1466/38 H NS 3KL.VIS.ZÁMEK	286 311 008 010 120
1466/38 H NS SU 3KL.VIS.ZÁMEK	286 311 008 010 121
1466/45 NS 2KL.VIS.ZÁMEK	286 311 008 020 070
1466/45 NS 3KL.SKIN VIS.ZÁMEK	286 311 008 020 083
1466/45 NS 3KL.VIS.ZÁMEK	286 311 008 020 080
1466/45 NS SU 2KL.VIS.ZÁMEK	286 311 008 020 071
1466/45 NS SU 3KL.VIS.ZÁMEK	286 311 008 020 081
1466/45 H 3KL.SKIN VIS.ZÁMEK	286 312 008 020 043
1466/45 H 3KL.VIS.ZÁMEK	286 312 008 020 040
1466/45 H NS 3KL.SKIN VIS.ZÁMEK	286 311 008 030 093
1466/45 H NS 3KL.VIS.ZÁMEK	286 311 008 030 090
1466/45 H NS SU 3KL.VIS.ZÁMEK	286 311 008 030 091
1466/52 NS 2KL.VIS.ZÁMEK	286 312 008 030 010
1466/52 NS 3KL.SKIN VIS.ZÁMEK	286 312 008 030 023
1466/52 NS 3KL.VIS.ZÁMEK	286 312 008 030 020
1466/52 NS SU VIS.ZÁMEK	286 312 008 030 011
1466/52 SU VIS.ZÁMEK	286 312 008 030 001
1466/52 H NS 3KL.SKIN VIS.ZÁMEK	286 312 008 030 043
1466/52 H NS 3KL.VIS.ZÁMEK	286 312 008 030 040
1466/52 H NS SU VIS.ZÁMEK	286 312 008 030 041
1466/63 2KL.VIS.ZÁMEK	286 312 008 040 010
1466/63 NS 3KL.SKIN VIS.ZÁMEK	286 312 008 040 023
1466/63 NS 3KL.VIS.ZÁMEK	286 312 008 040 020
1466/63 NS SU 3KL.VIS.ZÁMEK	286 312 008 040 021
1466/63 NS SU VIS.ZÁMEK	286 312 008 040 011
1466/63 SU VIS.ZÁMEK	286 312 008 040 001
1466/63 H NS 3KL.SKIN VIS.ZÁMEK	286 312 008 040 033
1466/63 H NS 3KL.VIS.ZÁMEK	286 312 008 040 030
1466/63 H NS SU VIS.ZÁMEK	286 312 008 040 031
1468 2KL.SKIN VIS.ZÁMEK	286 312 008 090 003
1468 2KL.VIS.ZÁMEK	286 312 008 090 000
1468 3KL.SKIN VIS.ZÁMEK	286 312 008 090 023
1468 3KL.VIS.ZÁMEK	286 312 008 090 020
1468 3KS 2KL.VIS.ZÁMEK	286 312 008 090 030
1468 NS 2KL.VIS.ZÁMEK	286 312 008 090 050
1468 NS SU VIS.ZÁMEK	286 312 008 090 051
1468 SU VIS.ZÁMEK	286 312 008 090 001
1468 H 2KL.HR.VIS.ZÁMEK	286 312 008 090 010
1468 H 2KL.SKIN VIS.ZÁMEK	286 312 008 090 013
1468 H SU VIS.ZÁMEK	286 312 008 090 011
1468 T 2KL.HR.VIS.ZÁMEK	286 311 000 130 440
1468 T 2KL.NEBAL.VIS.ZÁMEK	286 311 000 130 240

Visací zámek	OBJEDNACÍ ČÍSLO
1472 3KL.SKIN VIS.ZÁMEK	286 312 008 100 003
1472 3KL.VIS.ZÁMEK	286 312 008 100 000
1472 SU VIS.ZÁMEK	286 312 008 100 001
1472 P 3KL.SKIN VIS.ZÁMEK	286 312 008 100 113
1472 P 3KL.VIS.ZÁMEK	286 312 008 100 110
1472 P SU VIS.ZÁMEK	286 312 008 100 111
1473 3KL.SKIN VIS.ZÁMEK	286 312 008 110 003
1473 3KL.VIS.ZÁMEK	286 312 008 110 000
1473 SU VIS.ZÁMEK	286 312 008 110 001
1473 P 3KL.SKIN VIS.ZÁMEK	286 311 008 110 043
1473 P 3KL.VIS.ZÁMEK	286 311 008 110 040
1473 P SU VIS.ZÁMEK	286 311 008 110 041
1474/1 PH 3KL.SKIN VIS.ZÁMEK	286 311 008 140 043
1474/1 PH SU VIS.ZÁMEK	286 311 008 140 041
1474/3 H 3KL.VIS.ZÁMEK	286 311 008 140 070
1474/3 H SU VIS.ZÁMEK	286 311 008 140 071
1474/3 H 3KL. SKIN VIS.ZÁMEK	286 311 008 140 073
1474 H 3KL.VIS.ZÁMEK	286 312 008 140 000
1474 PH 3KL.VIS.ZÁMEK	286 311 008 140 010
1474 PH SU VIS.ZÁMEK	286 311 008 140 011
1475 H 3KL.SKIN VIS.ZÁMEK	286 312 008 120 003
1475 H 3KL.VIS.ZÁMEK	286 312 008 120 000
1475 H SU VIS.ZÁMEK	286 312 008 120 001
1476/3 H 3KL.VIS.ZÁMEK	286 311 008 150 070
1476/3 H SU VIS.ZÁMEK	286 311 008 150 071
1476 H 3KL.VIS.ZÁMEK	286 312 008 150 000
1476 H SU VIS.ZÁMEK	286 311 008 150 011
1476 PH 3KL.VIS.ZÁMEK	286 311 008 150 040
1476 PH SU VIS.ZÁMEK	286 311 008 150 041
1478 3KL.SKIN VIS.ZÁMEK	286 312 008 190 003
1479/3 H 3KL. VIS.ZÁMEK	286 311 008 220 060
1479/3 H SU VIS.ZÁMEK	286 311 008 220 061
1479/3 H 3KL.SKIN VIS.ZÁMEK	286 311 008 220 063
1479 H 3KL.SKIN VIS.ZÁMEK	286 312 008 220 003
1479 H 3KL.VIS.ZÁMEK	286 312 008 220 000
1484 H 3KL.VIS. ZÁMEK	286 312 128 999 500
1484 H SU VIS. ZÁMEK	286 312 128 999 501
1484 H 3KL.SKIN VIS. ZÁMEK	286 312 128 999 503
1490/70 3KL.VIS.ZÁMEK	286 312 008 200 000
1490/70 N 3KL.VIS.ZÁMEK	286 312 008 200 010
1400 H 3KL. VIS. ZÁMEK	286 311 000 200 000
1400 H SU VIS. ZÁMEK	286 311 000 200 001
1401 H 3KL. VIS. ZÁMEK	286 311 000 201 000
1401 H SU VIS. ZÁMEK	286 311 000 201 001
2411H 4KL.VIS. ZÁMEK	286 311 004 404 000
2412 H 4KL.VIS. ZÁMEK	286 311 004 404 100
2413 H 4KL. VIS. ZÁMEK	286 311 004 400 000
2414 H 4KL. VIS. ZÁMEK	286 311 004 401 000
2/2284 H 5KL. SKIN VIS. ZÁMEK	286 312 128 949 563

Lankové a motocyklové zámky	OBJEDNACÍ ČÍSLO
7311 MOTOCYKL. LANK. ZÁMEK	286 311 000 205 000
7313 M/500 2KL.LANK.ZÁMEK	286 312 008 060 010
7313 M/700 2KL.LANK.ZÁMEK	286 312 008 070 010
7313 M/900 2KL.LANK.ZÁMEK	286 312 008 080 010
7313 MN/500 2KL.LANK.ZÁMEK	286 312 008 060 020
7313 MN/700 2KL.LANK.ZÁMEK	286 312 008 070 020

Lankové a motocyklové zámky	OBJEDNACÍ ČÍSLO
7313 MN/900 2KL.LANK.ZÁMEK	286 312 008 080 020
7314 D/1800 2KL.LANK.ZÁMEK	286 311 008 210 020
7318 T LANK ZÁMEK	286 312 000 130 250
7319 MOTOCYKL. ZÁMEK - VIS. Z. + ŘETĚZ	286 311 000 206 000



REFERENCE



Národní divadlo - Praha



Palác Flóra - Praha



T-mobile - Praha

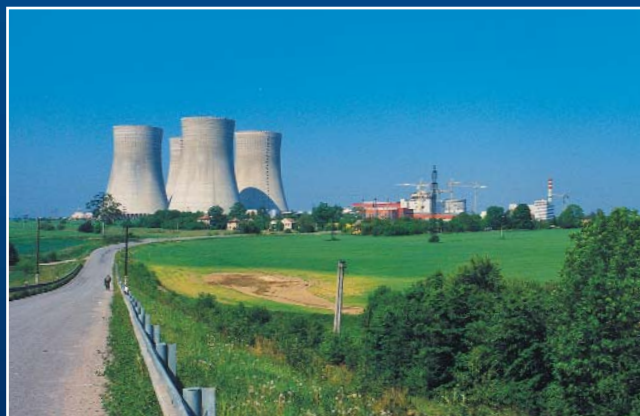

Jaderná elektrárna - Temelín

FAB - Více než pocit bezpečí

KATALOG 2004

FAB, a.s., Strojnická 633, 516 21 Rychnov nad Kněžnou, Česká republika
tel.: 494 511 200, fax: 494 511 102
e-mail: fab.rk@fab.cz, <http://www.fab.cz>

FAB, a.s., Na Zlatnici 8, 147 00 Praha 4, Česká republika
tel.: 241 434 200, fax: 241 431 466, e-mail: praha@fab.cz

FAB Slovakia, s.r.o., Železničný rad 30, 968 01 Nová Baňa, Slovenská republika
tel.: +421 45/ 685 04 34 (5, 7), fax: +421 45/ 685 04 36, e-mail: obchod@fabsr.sk

FAB Slovakia, s.r.o., divize projekty, Krásna 16/A, 821 05 Bratislava 2, Slovenská republika
tel./ fax: +421 2/ 43 41 39 93, e-mail: fab@fabsr.sk

FAB, a. s. zaujímá vedoucí postavení na trhu zaměřeném na zámky a bezpečnostní systémy určené na ochranu lidí a majetku a je připraven uspokojovat potřeby svých zákazníků.

Společnost ASSA ABLOY je v celosvětovém měřítku vedoucí výrobcem a dodavatelem řešení uzamčacích systémů oddaný snaze vyhovět požadavkům bezpečnosti, spolehlivosti a snadného ovládání.